



INSTRUCCIONES GENERALES Y CALIFICACIÓN

El alumno deberá escoger **una** de las dos opciones propuestas y responder gráficamente a las cuestiones de la opción elegida. Los ejercicios **se deben delinear a lápiz**, debiendo dejarse todas las construcciones que sean necesarias. La explicación razonada (justificando las construcciones) deberá realizarse, cuando se pida, junto a la resolución gráfica.

CALIFICACIÓN: **Valoración de los ejercicios: 3, 2, 2 y 3 puntos. TIEMPO: 90 minutos.**

OPCIÓN A

**A1.-** Dibujar la figura inversa del triángulo **ABC**, siendo **O** el centro de inversión y los puntos **A** y **C**, puntos dobles. Justificar razonadamente la construcción utilizada.

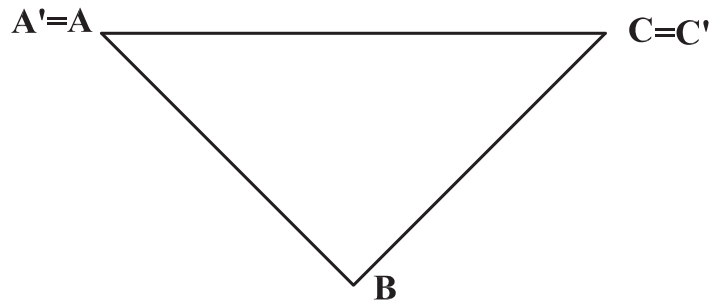

**A2.-** Dibujar las proyecciones diédricas de un cuadrado **ABCD** de lado **30 mm** y centro **M**, contenido en un plano perpendicular a la recta **r**, de forma que una de sus diagonales resulte ser una recta horizontal del plano.

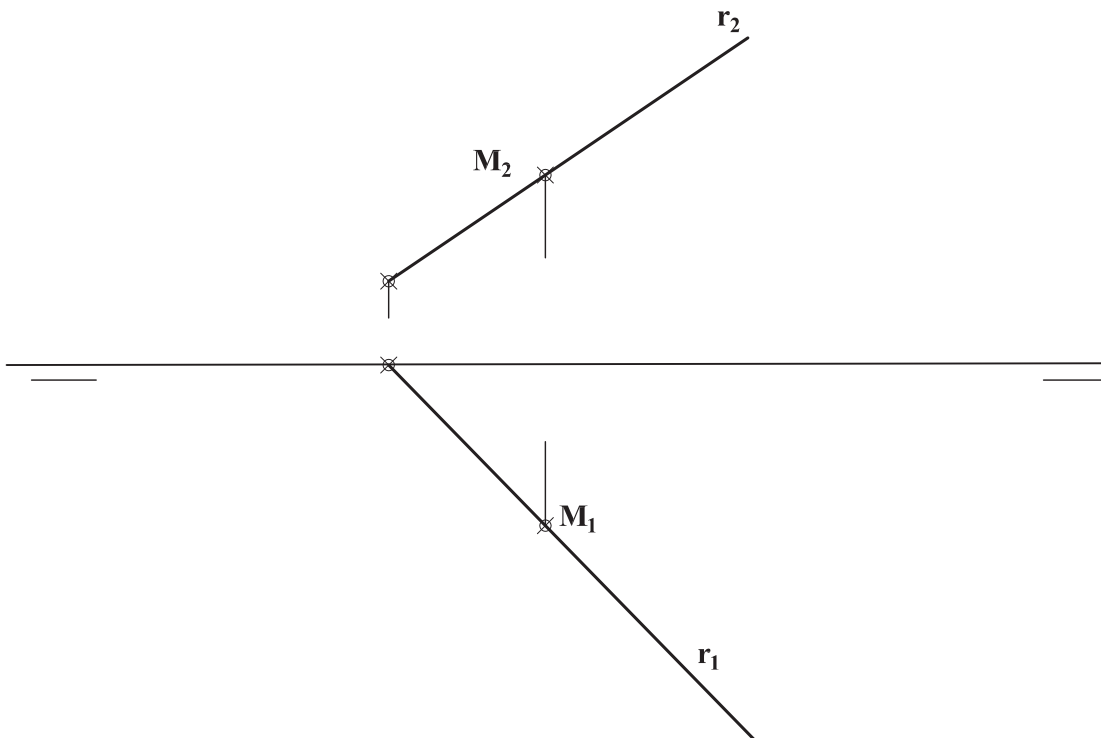

**A3.-** Representar, en la perspectiva caballera sugerida, la pieza dada en diédrico.  $Cy = 3/4$ , indicando únicamente las aristas vistas.

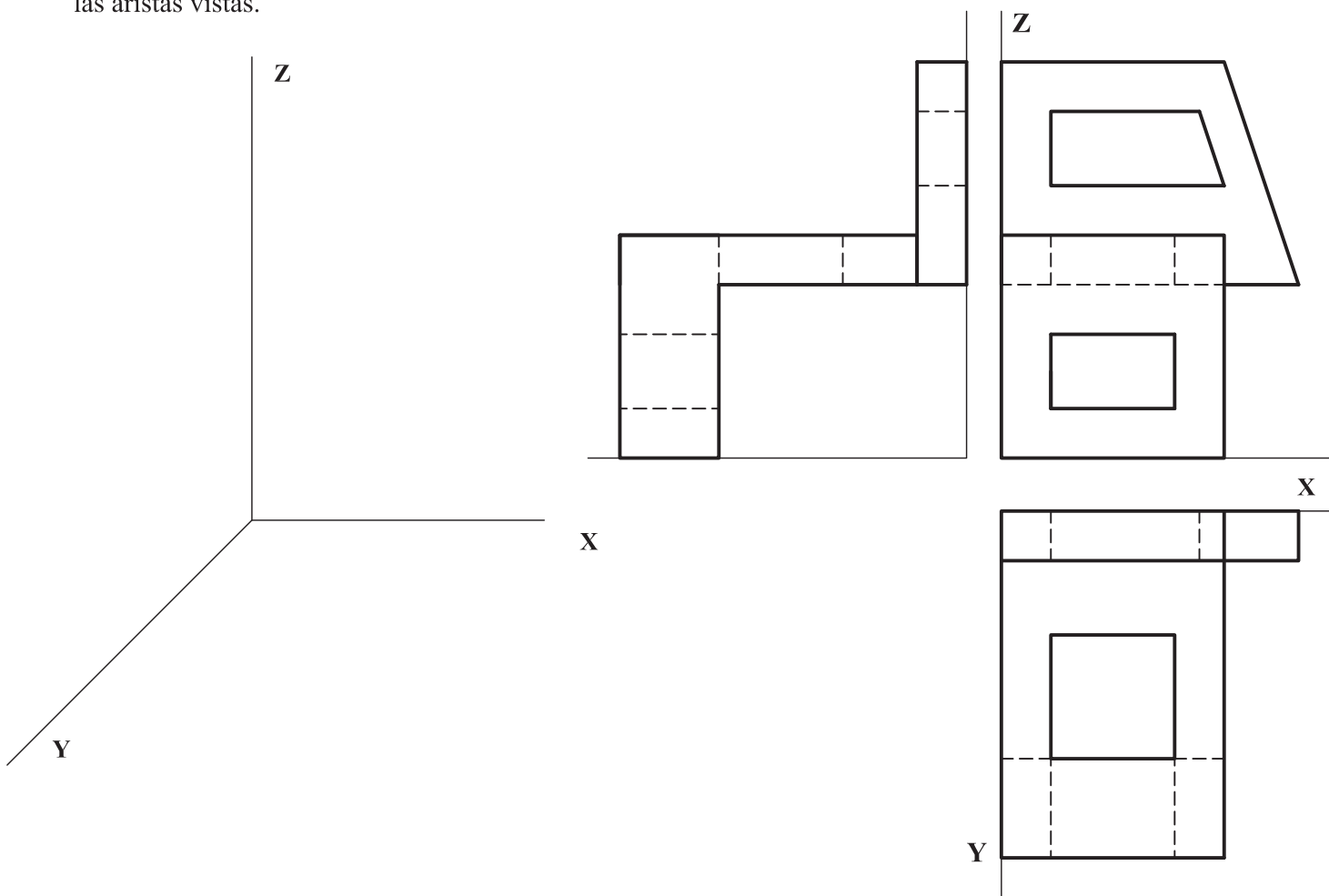

**A4.-** Completar la representación de la pieza añadiendo el alzado, con el corte que se considere oportuno. Acotar la pieza para su correcta definición dimensional.

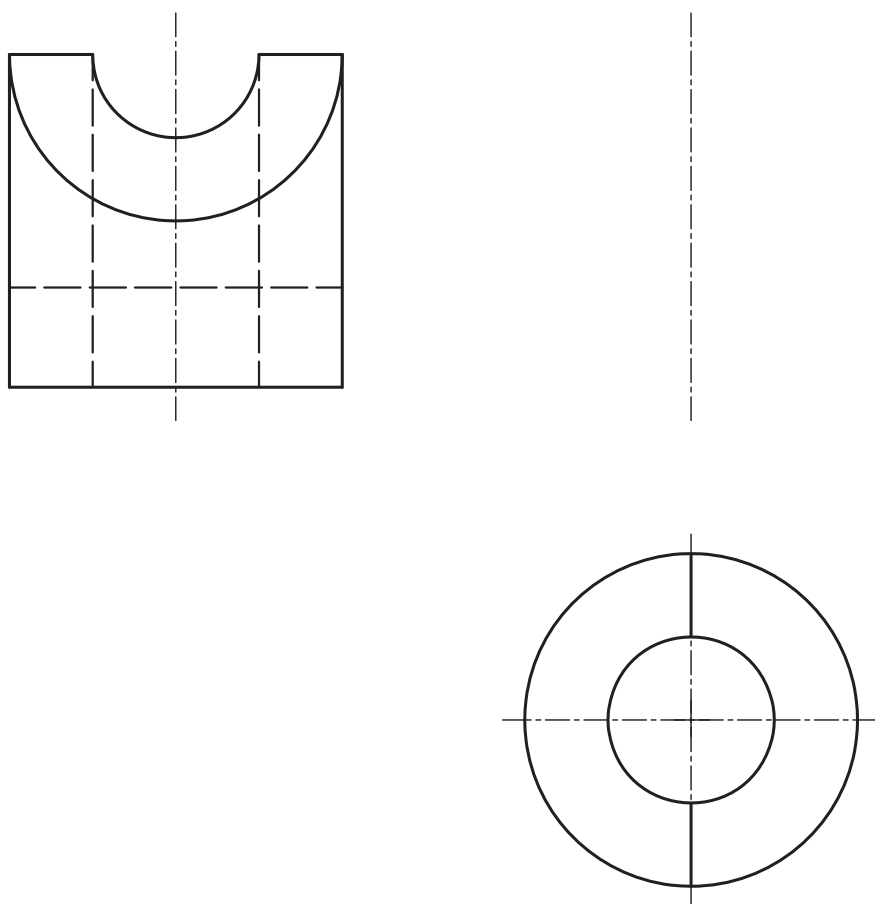

### OPCIÓN B

**B1.-** Hallar los puntos de intersección de la recta  $r$  con la elipse definida por sus ejes, **AB** y **CD**.

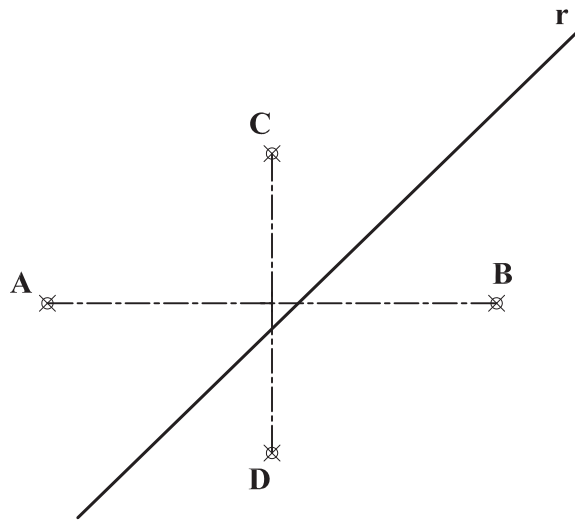

**B2.-** Representar las formas planas **ABCD** y **EFGH** considerándolas opacas y atendiendo a su visibilidad.

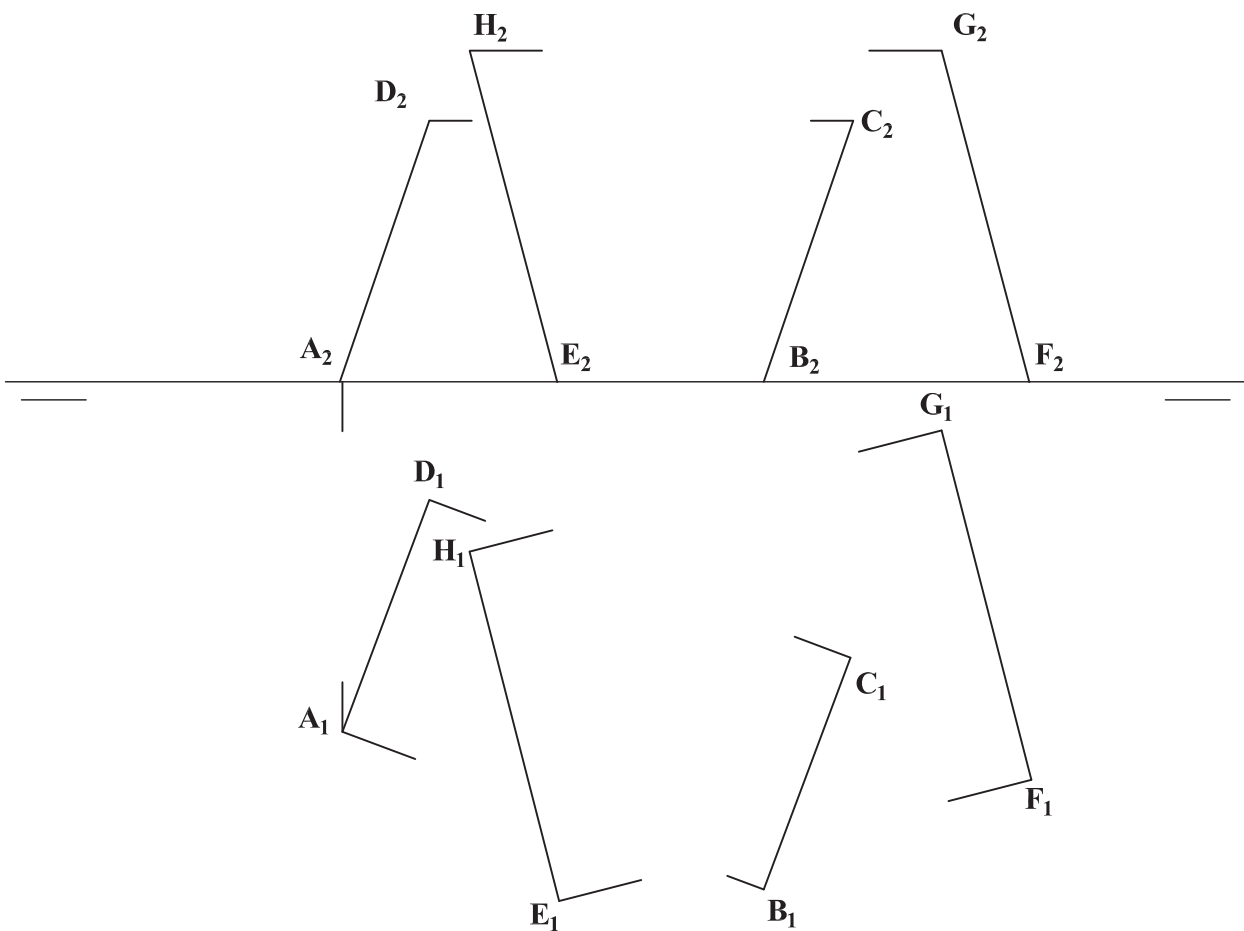

**B3.-** Representar en dibujo isométrico, sin aplicar coeficientes de reducción, la pieza dada por sus vistas diédricas, indicando su visibilidad.

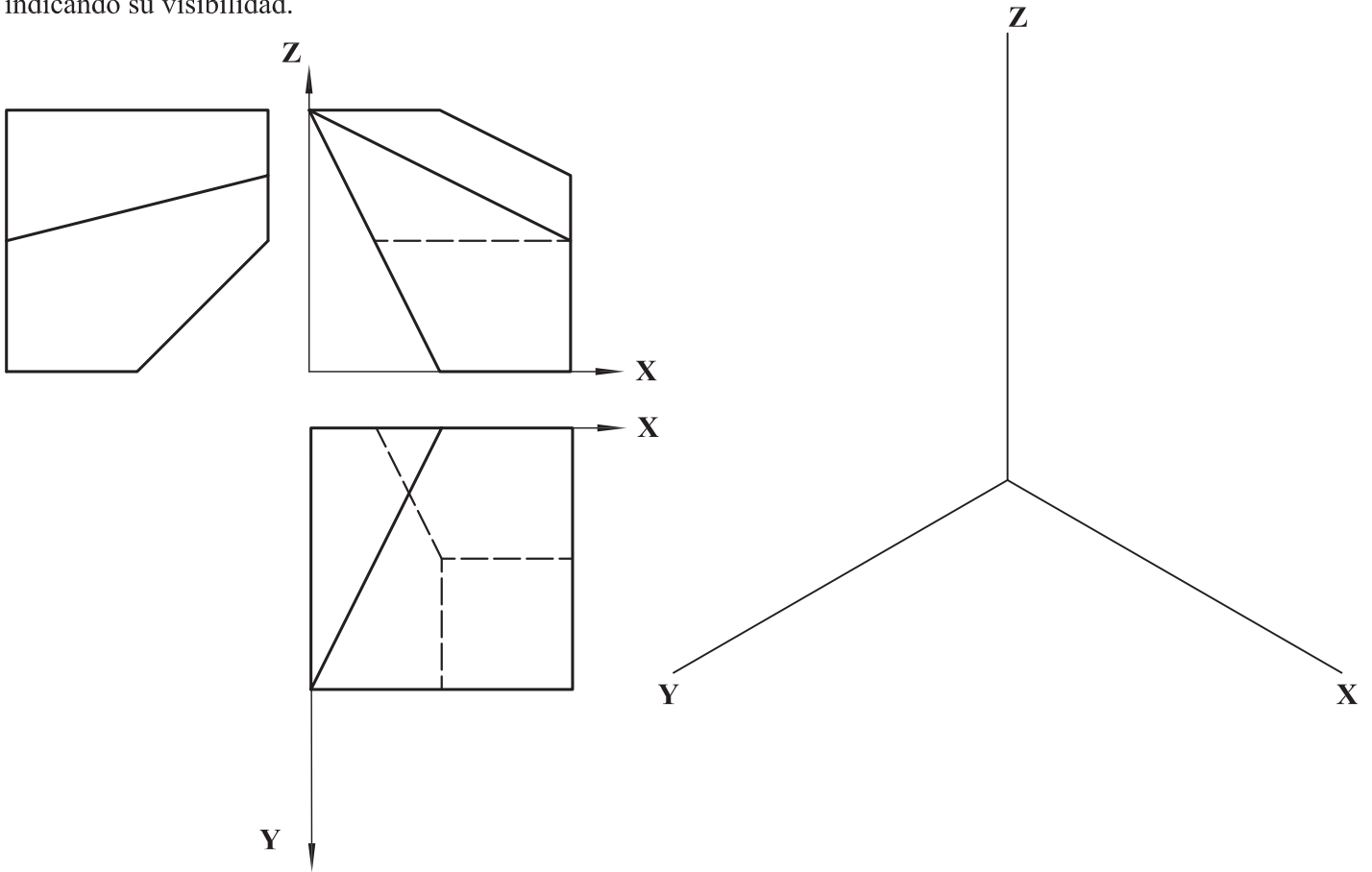

**B4.-** Completar la representación de la figura y acotar la pieza para su correcta definición dimensional.

